

Es werde Licht. | *Let there be light.*

Liin 1–2

Material | *Material* 3–4

Technologie | *Technology* 5–6



Anax | Anax CC 7–22



Mantis 23–34



Inachis 35–46



Arctia 47–60



Alles ist erleuchtet. | *Everything is illuminated.*

Licht als Teil der Raumgestaltung, als Ergänzung von Architektur und Einrichtung, als Botschafter von Stimmungen und Anlässen. Licht und Leuchte sollen uns nicht nur sehen lassen, sondern durch ihre Form und Funktion ein Lebensgefühl kommunizieren.

Die Liin-Gründer Gerhard Böhringer und Markus Daubner konzipieren und produzieren seit 2008 Leuchten, die anspruchsvollen Kunden ein perfektes Zusammenspiel aus ausgezeichnetem Design, moderner Technik und robusten Materialien bieten.

Licht als Teil der Raumgestaltung, als Ergänzung von Architektur und Einrichtung, als Botschafter von Stimmungen und Anlässen. Licht und Leuchte sollen uns nicht nur sehen lassen, sondern ein Lebensgefühl kommunizieren, in Form wie auch Funktion.

Seit 2008 entwerfen und produzieren die Liin-Gründer Böhringer und Daubner Leuchten, die anspruchsvollen Kunden ein perfektes Zusammenspiel aus ausgezeichnetem Design, moderner Technik und robusten Materialien bieten.

Mehr als schöner Schein. | *Mehr als schöner Schein.*

Neben ästhetischen Gesichtspunkten steht bei der Entwicklung von Produkten der Firma Liin vor allem ein Maximum an Beständigkeit im Vordergrund.

Zentrales Element ist dabei ein besonderer Leuchtenkorpus aus Aluminium. Durch unsere speziellen Methoden der Oberflächenbehandlung erhalten die Leuchten einen matten Schein (Oberfläche satin), einen perfekten Glanz (Oberfläche brilliance) oder einen gebürsteten Schimmer (Oberfläche brushed). Im anschließenden Eloxal-Verfahren wird auf dem Aluminium eine schützende Oxidschicht erzeugt.

Bei unseren Leuchten Mantis, Inachis und Arctia kombinieren wir den Leuchtenkorpus mit Echtglaseinsätzen.

Neben ästhetischen Gesichtspunkten stehen bei der Entwicklung von Produkten der Firma Liin vor allem ein Maximum an Beständigkeit im Vordergrund. Grundlage hierfür ist oft ein Stück aluminiumstranggepresster Korpus für die Leuchte.

Durch verschiedene Methoden der Oberflächenbehandlung erhalten unsere Leuchten einen matten Schein (Oberfläche satin), einen perfekten Glanz (Oberfläche brilliance) oder einen gebürsteten Schimmer (Oberfläche brushed).

Die hierfür eingesetzten Methoden sind Glasperlenstrahlen, Hochglanzpolieren oder zusätzliches Bürsten.





Immer im besten Licht. | *Immer im besten Licht.*

Die Verwendung einer hochmodernen und zukunftsorientierten Technik gehört untrennbar zum Selbstverständnis der Marke Liin. Mit der LED-Technologie weltweit führender Hersteller kommen Lichtquellen zum Einsatz, die jeweils die bestmögliche Performance mit optimaler Lichtqualität (CRI > 90) kombinieren. Ein perfektes Wärmemanagement bei allen Liin-Leuchten sorgt für eine extrem lange Lebensdauer der verbauten LEDs.

Auch bei der Auswahl der benötigten elektronischen Komponenten wie Trafo und Steuerelektronik legen wir großen Wert auf robuste Bauteile und Langlebigkeit. Liin bedeutet: Die clevere Symbiose aus Fortschritt, Form und Material.

Ebenso wie höchste Design- und Materialansprüche gehört auch der Einsatz modernster Technik und zukunftsorientierte Ausrichtung untrennbar zum Selbstverständnis der Marke Liin. Da bei der Entwicklung unserer Leuchten auf ein perfektes Wärmemanagement Wert gelegt wird, müssen die LEDs nicht getauscht werden können.

Auch bei der Auswahl der benötigten elektronischen Komponenten, wie Trafo und Steuerelektronik legen wir großen Wert auf robuste Bauteile und Langlebigkeit. Die Komposition aus Fortschritt, Form und Material wird so bei Liin zur untrennbaren Symbiose.



reddot design award
winner 2008



| Anax | Anax CC



Die Leichtigkeit des Scheins. | *Die Leichtigkeit des Scheins.*

Wie schwerelos schwebt Anax im Raum, wird zum Rampenlicht illuminierter Objekte, zeigt Konferenz- wie auch Esstische immer im besten Licht. Als strahlende Harmonie aus emotionalen und rationalen Ansprüchen vereint Anax perfekte Beleuchtung mit ausgezeichnetem Design.

Wie schwerelos schwebt Anax im Raum, wird zum Rampenlicht illuminierter Objekte, zeigt Konferenz- wie auch Esstische immer im besten Licht. Als strahlende Harmonie aus emotionalen und rationalen Ansprüchen vereint Anax perfekte Beleuchtung mit ausgezeichnetem Design.



Design wirkt für sich: Die Stromversorgung erfolgt dezent über die Aufhängung, ganz ohne zusätzliches Kabel. | Capacity Sensor for light colour management and dimming Piet et et pratus alictias antur? Quiature simusa conem estiam expliae. Igentotatia

Anax CC

Ein Licht für alle Fälle. | *Ein Licht für alle Fälle.*

Das stimmige Design von Anax – um eine Dimension erweitert. Anax CC bietet Lichtfarben für jeden Anlass, von warmweiß bis kaltweiß, dimmbar für jede Stimmung. So zeigt sich Licht in seiner ganzen Vielseitigkeit, damit die passende Beleuchtung für alle Tageszeiten und jedes Umfeld geschaffen werden kann.

Das ausgezeichnete Design von Anax – um eine Dimension erweitert. Anax CC bietet Lichtfarben für jeden Anlass, von warmweiß bis kaltweiß, dimmbar für jede Stimmung. So zeigt sich Licht in seiner ganzen Vielseitigkeit, damit die perfekte Beleuchtung für alle Tageszeiten und jedes Umfeld geschaffen werden kann.

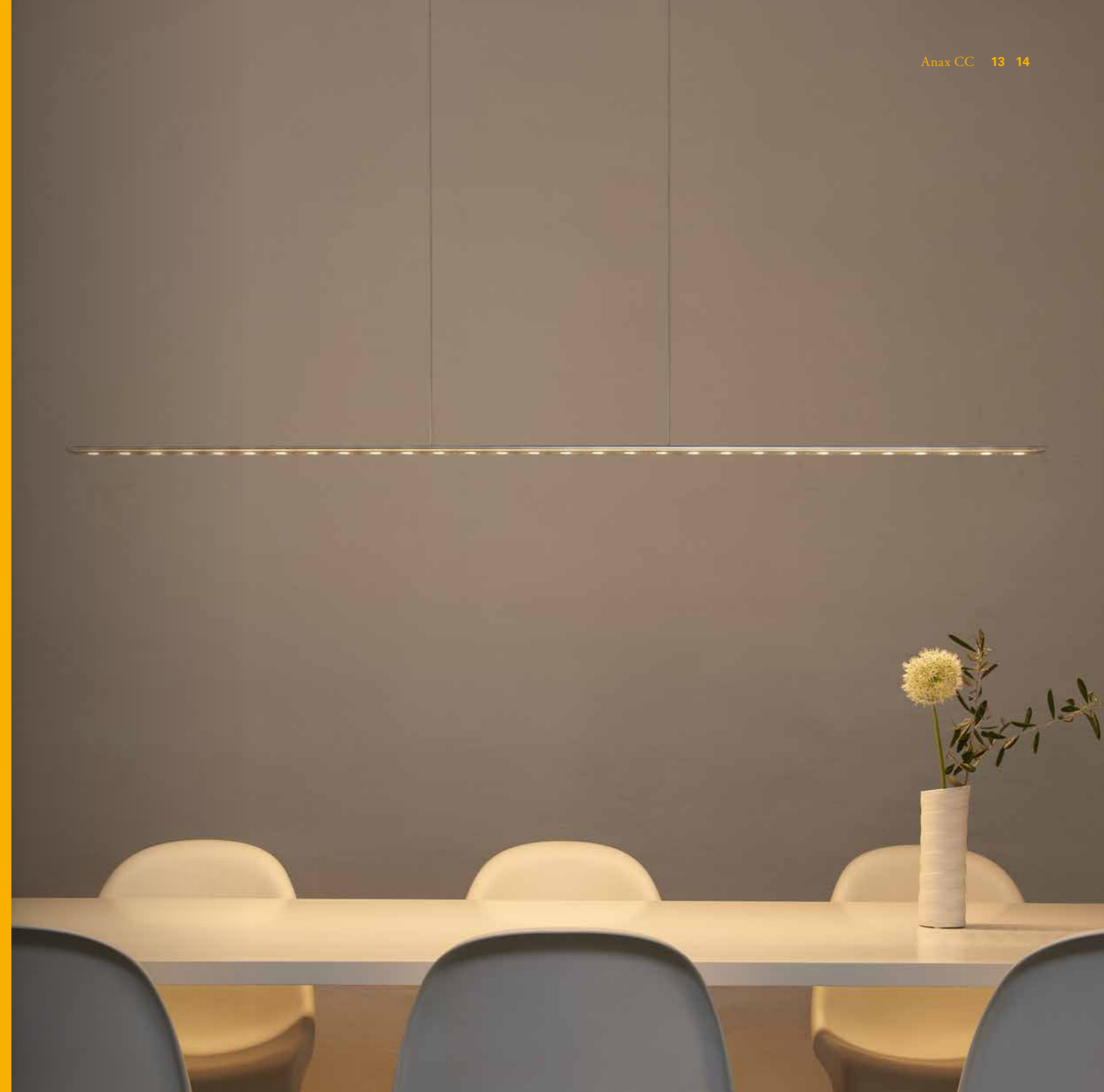



Mehr Licht: eine LED mit 2.700 Kelvin und eine mit 5.700 Kelvin.
Die Kelvinstärke kann individuell gemischt werden. | This fixture receives power via the suspension cable Oria idis doluptatur, sit, cori nonsendi si dus derspere posapic atureiust omnihicaest.





Individuell gemischtes Licht | Individual mixed light



Warmweißes Licht | Warm white light



Beleuchtung auf den Punkt gebracht: Lichtfarbe und Lichtstimmung lassen sich über einen kapazitiven Sensor an jede Tageszeit und jeden Anlass ideal anpassen. | The desired light colour can be freely selected and saved by pressing the sensor multiple times or by pressing and holding.

Kaltweißes Licht | Cold white light

Aufhängung | *ceiling unit*

Die Aufhängungen werden in identischer Farbe und Oberfläche geliefert. | The ceiling units will be delivered in corresponding colour & surface

Farben und Oberflächen | *colours and surfaces*



arctic silver – satin



raven grey – satin



jungle brown – satin



arctic silver – brilliance



pearl sand – brushed



raven grey – brilliance



inka gold – satin



jungle brown – brilliance



Technische Daten | *Technical data**

Bestellnummern | *Part numbers*

Modell Model	Anax			Anax CC		
Länge Length	1.020 mm	1.350 mm	1.680 mm	1.020 mm	1.350 mm	1.680 mm
arctic silver – satin	965 006 01	967 006 01	968 006 01	975 006 01	977 006 01	978 006 01
arctic silver – brilliance	965 006 11	967 006 11	968 006 11	975 006 11	977 006 11	978 006 11
inka gold – satin	965 006 04	967 006 04	968 006 04	975 006 04	977 006 04	978 006 04
jungle brown – satin	965 006 02	967 006 02	968 006 02	975 006 02	977 006 02	978 006 02
jungle brown – brilliance	965 006 12	967 006 12	968 006 12	975 006 12	977 006 12	978 006 12
raven grey – satin	965 006 03	967 006 03	968 006 03	975 006 03	977 006 03	978 006 03
raven grey – brilliance	965 006 13	967 006 13	968 006 13	975 006 13	977 006 13	978 006 13
pearl sand – brushed	-	-	-	975 006 25	977 006 25	978 006 25
Leistung Power	25 W	34 W	42 W	37 W	49 W	60 W
Spannung Voltage	230 – 240 V / 47 – 63 Hz			230 – 240 V / 47 – 63 Hz		
LEDs Kelvin LEDs Kelvin	3.000 K			2.700 K – 5.700 K		
LEDs CRI Color	> 92			> 92		
Rendering Index						

Abmessungen | *Dimensions*



Baldachin: Länge x Breite x Höhe = 450 x 65 x 37,5 mm | Canopy: Length x width x height = 450 x 65 x 37,5 mm

*Der Hersteller behält sich technische Änderungen vor. Angaben: Stand 02.2017.

Abhängung (Kabel) | *Suspension (cable)*

Die Standard-Kabellänge beträgt 100 cm. Kostenloser Service: Bei Fragen zur richtigen Länge der Abhängung oder zum optimalen Abstand zwischen Leuchte und Tisch beraten wir Sie gerne. Die Wunschlänge der Abhängung kann kostenlos durch Liin angepasst werden. Bitte vermerken Sie bei der Bestellung die benötigte Länge.

The standard cable length is 100 cm. Free service: We will be happy to consult with you if you have question about the correct length of the suspension or the optimum distance between the light and the table. Liin can adapt the length of the suspension according to your request at no charge. Please include the required length when placing your order.

Dimmung | *Dimming*

Anax ist in zwei unterschiedlichen Dimmervarianten erhältlich mit integriertem „Touchdimmer“ oder Wanddimmer. Anax CC besitzt einen integrierten Touchdimmer für Farbwechsel und Helligkeitsanpassung (die letzte Einstellung wird gespeichert).

Anax is available with two different dimmer variants: the integrated touch dimmer or a wall dimmer.

Anax CC has an integrated touch dimmer for changing colour and adjusting brightness (the most recent setting is saved).

Lichtverteilung Anax CC (1.350 mm) | *Light distribution of Anax CC (1.350 mm)*

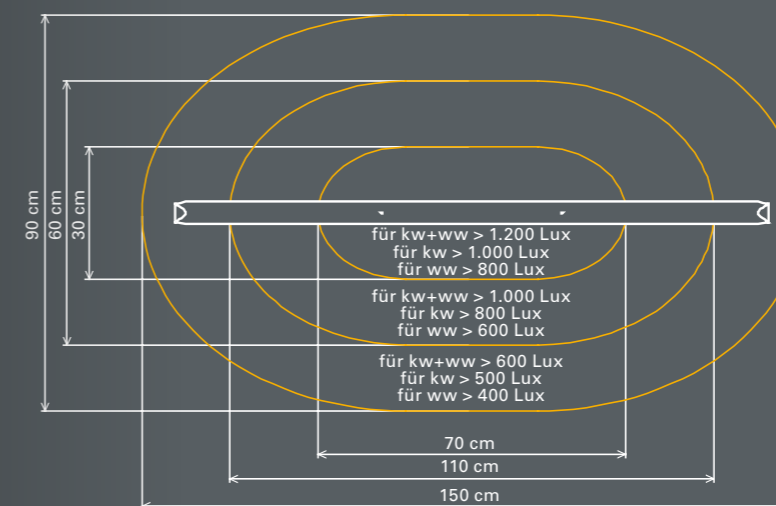

Abstand der Leuchte zur Fläche: 75 cm | Distance of lamp from surface: 75 cm

* The manufacturer reserves the right to make technical modifications. Information updated 02.2017.



Schwebendes Lichtspektrum. | *Schwebendes Lichtspektrum.*

Eine Linie aus Leuchten erzeugt eine einzigartige Licht- und Farbvielfalt. Von kalt- bis warmweiß, mit mehrfarbigem Ambientelicht – so leuchtet Mantis jede Szenerie perfekt aus und setzt dabei stimmungsvolle Akzente. In einer Reihe schwebend steht Mantis für Klarheit im Design, Innovation in der Technik und Farbenfreude im Leben.

Eine Linie aus Leuchten, eine Linie aus Licht- und Farbvielfalt. Von kalt- bis warmweiß und mit mehrfarbigem Ambientelicht leuchtet Mantis jede Szenerie perfekt aus und setzt dabei stimmungsvolle Akzente. In einer Reihe schwebend steht Mantis für Klarheit im Design, Innovation in der Technik und Farbenfreude im Leben.





In Vielfalt vereint: Die unterschiedlichen Lichtfarben und -stimmungen sowie das frei wählbare Ambiente-licht lassen sich über jedes beliebige Pendel mit einem Sensor ansteuern. | Vereint in Vielfalt: Die unterschiedlichen Lichtfarben und -stimmungen und das frei wählbare Ambientenlicht lassen sich über jedes beliebige Pendel mit einem Sensor ansteuern.

Weniger ist mehr: Ansteuerung und Stromversorgung erfolgen über eine von Liin entwickelte Aufhängung. | Weniger ist mehr: Ansteuerung und Stromversorgung erfolgen über eine von Liin entwickelte Aufhängung.



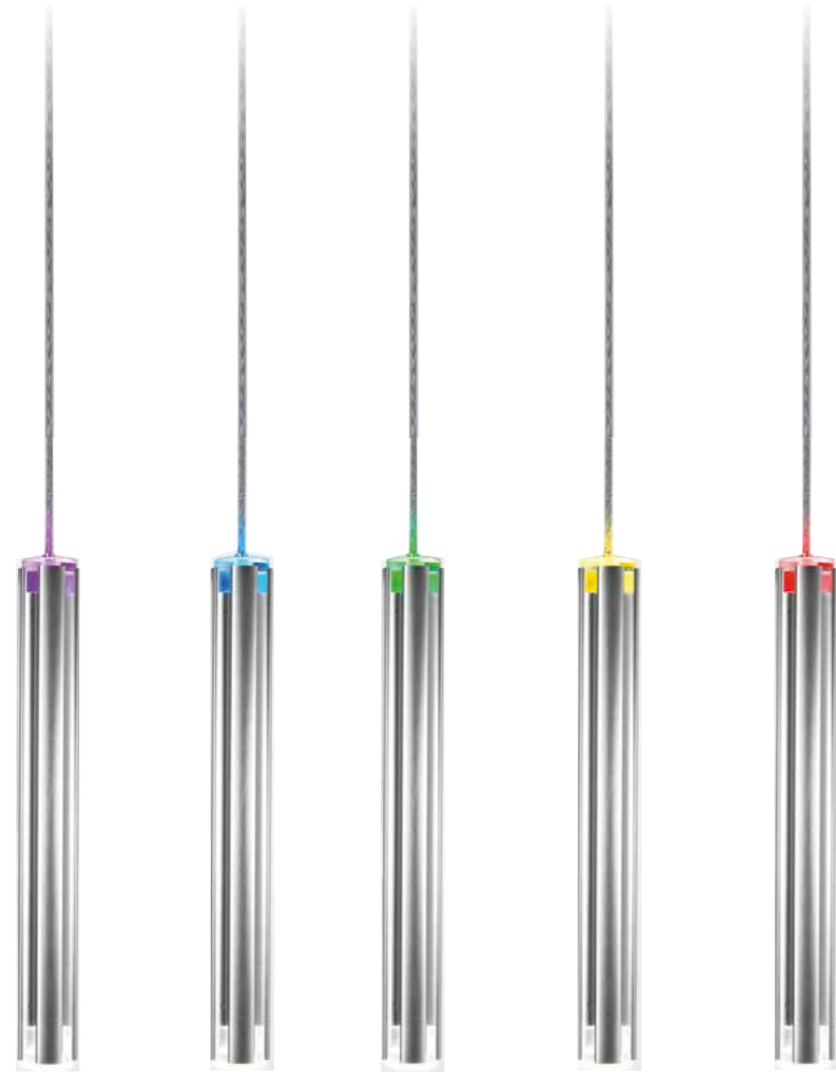

Die Welt ist bunt: Mit unterschiedlichen Farben setzt das Ambientelicht in jedem Umfeld die richtigen Akzente. |
Die Welt ist bunt: Mit unterschiedlichen Farben setzt das Ambientelicht in jedem Umfeld die richtigen Akzente.





Vielfalt wird ans Licht gebracht. | *Vielfalt wird ans Licht gebracht.*

Vielseitig im Licht, vielseitig im Design, vielseitig in der Verwendung. Ein- oder zweiflammig wird Inachis zur Bühne für den Detailblick. Unterschiedliche Farben und Materialien setzen gezielt Akzente, mit denen die Leuchte in jedem Raum zum vereinenden Highlight wird, subtil und doch voller Strahlkraft.

Vielseitig im Licht, vielseitig im Design, vielseitig im Einsatz. Ein- oder zweiflammig wird Inachis zur Bühne für den Detailblick. Unterschiedliche Farben und Materialien für die Einsätze setzen gezielt Akzente, mit denen die Leuchte in jedem Raum zum vereinenden Highlight wird, subtil und doch voller Strahlkraft.

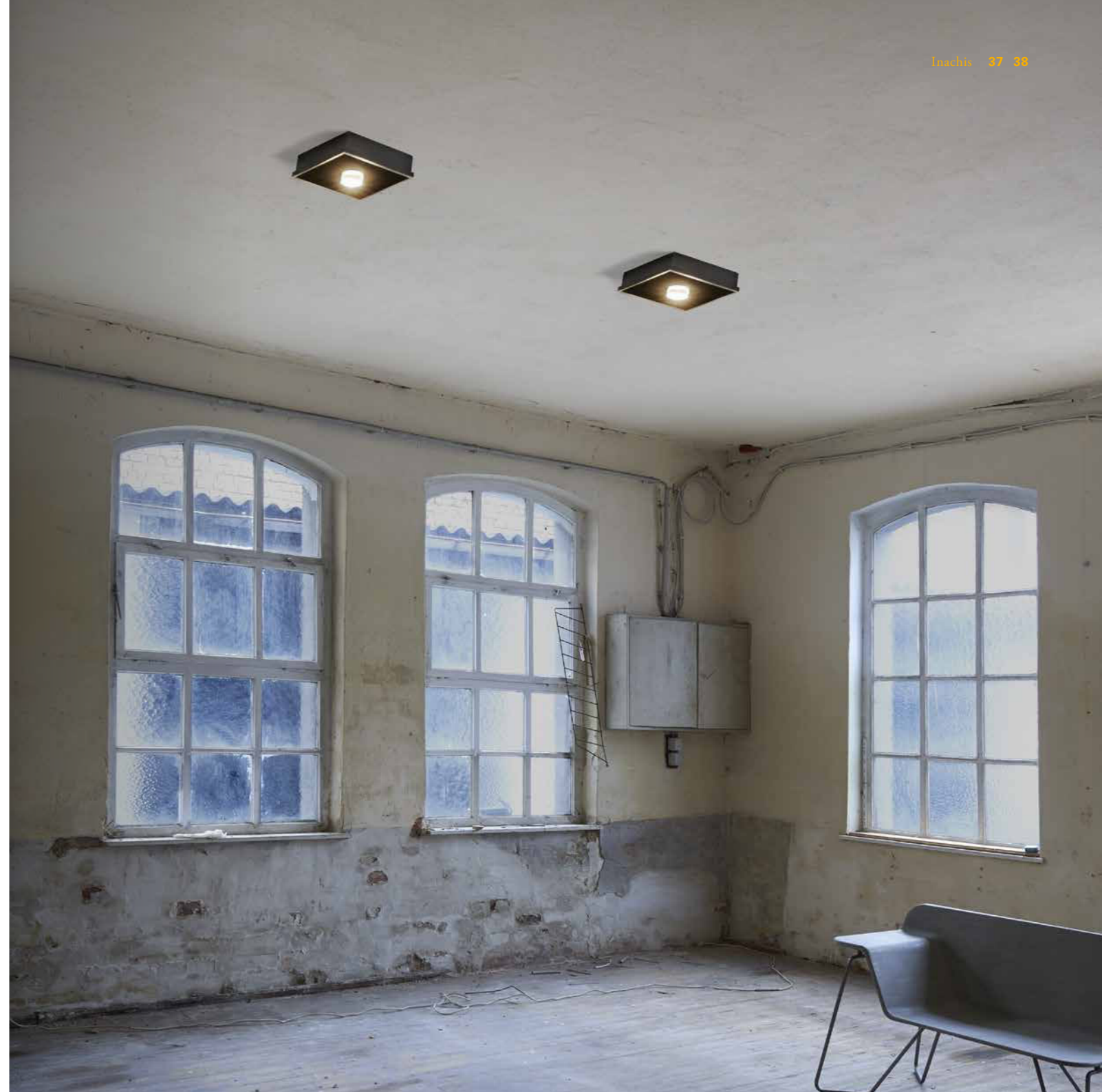



Der Blick für das große Ganze: Das zurückhaltende Design bietet die perfekte Beleuchtung für Büros, Ausstellungsräume und öffentliche Gebäude. | The right colour scheme for every mood Ullabo. Nem fugit volum rerione vero



Der Leuchtenkörper ist optimal auf die Kühlung der Leuchtmittel ausgelegt. |
 Leuchtenkörper ist optimal auf die Kühlung der Leuchtmittel ausgelegt.



Eine Leuchte setzt Akzente: Material und Farbe der Frontplatten können architektonische Details widerspiegeln und
 den Raum vervollkommen. | The right colour scheme for every mood Ullabo. Nem fugit volum rerione vero



Technische Daten | *Technical data**

Bestellnummern | *Part numbers*

Modell Model	Inachis 1-fach <i>Inachis 1-fold</i>	Inachis 2-fach <i>Inachis 2-fold</i>
Länge Length	130 cm	175 cm
Farbe & Oberfläche Colors & surface	Farbe Glaseinsatz Color glass insert	
arctic silver – satin	weiß white	761 007 0110
arctic silver – brilliance	schwarz black	761 007 0120
raven grey – satin	schwarz black	761 007 0320
Leuchtmittel Light source	COB Cree	2 x COB Cree
Lichtstrom (gesamt) Luminous flux	Max. 1.000 lm	Max. 2.000 lm
Farbtemperatur Color temperature	3.000 K	3.000 K
CRI der LEDs Color Rendering Index		> 92
Nennspannung Rated voltage		220-240 V
Nennfrequenz Rated frequency		50/60 Hz
Leistungsaufnahme (max.) Power consumption (max.)	15 W	30 W

Abmessungen | *Dimensions*

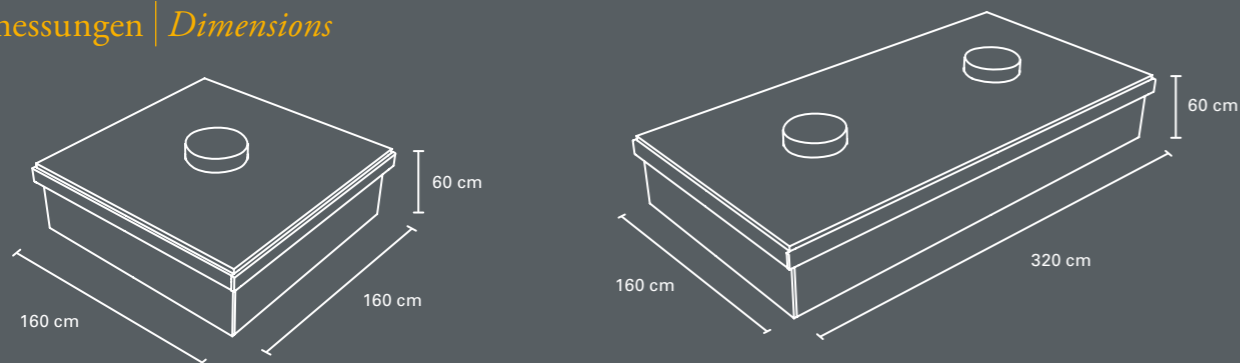

*Der Hersteller behält sich technische Änderungen vor. Angaben: Stand 02.2017.

Strahlungsdiagramm | *Radiation Diagram*

Inachis 1-fach | Inachis 1-fold

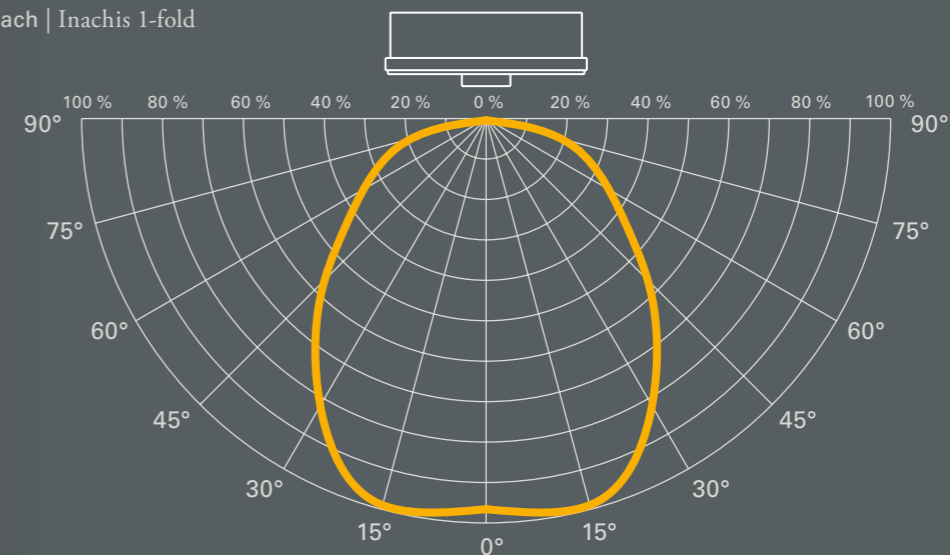

Relative Leuchtdichte Iv | Relative Luminous Intensity Iv

Inachis 2-fach | Inachis 2-fold

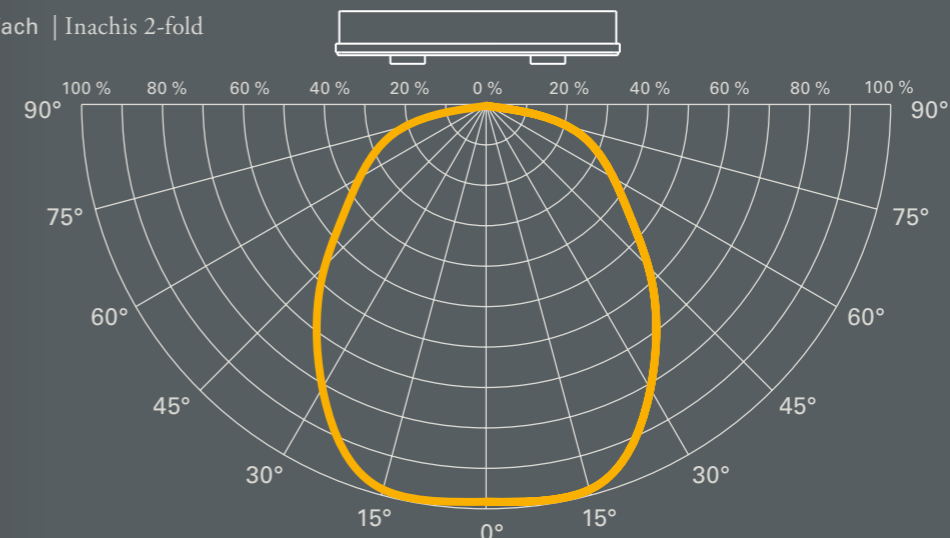

* The manufacturer reserves the right to make technical modifications. Information updated 02.2017.



Design steht ins Haus. | *Design steht ins Haus.*

Licht aus, Spot an! Für Lesestunden oder Millimeterarbeit, warmweiß oder kaltweiß, als indirekte oder direkte Beleuchtung: Die Standleuchte Arctia ist mit ihren frei schwenkbaren LED-Panels immer ein Lichtblick. Eine berührungssensitive Bedienung, ganz ohne Knöpfe und Schalter, lässt einen garantiert nie im Dunkeln tappen.

Licht aus, Spot an! Für Lesestunden oder Millimeterarbeit, warmweiß oder kaltweiß, als indirekte oder direkte Beleuchtung, die Standleuchte Artic ist mit ihren frei schwenkbaren LED-Panels immer ein Lichtblick. Eine berührungssensitive Bedienung, ganz ohne Knöpfe und Schalter, lässt einen garantiert nie im Dunkeln tappen



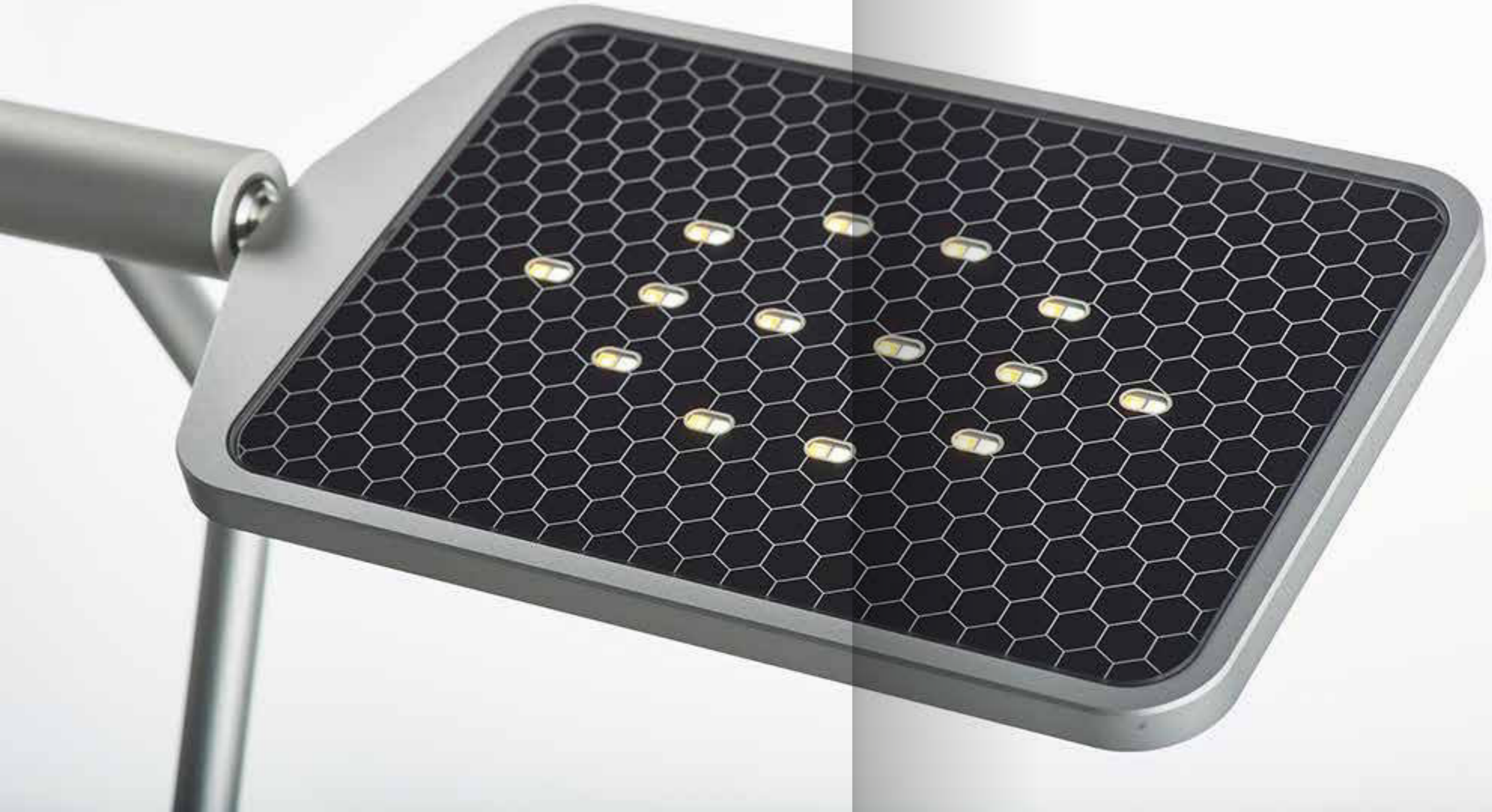

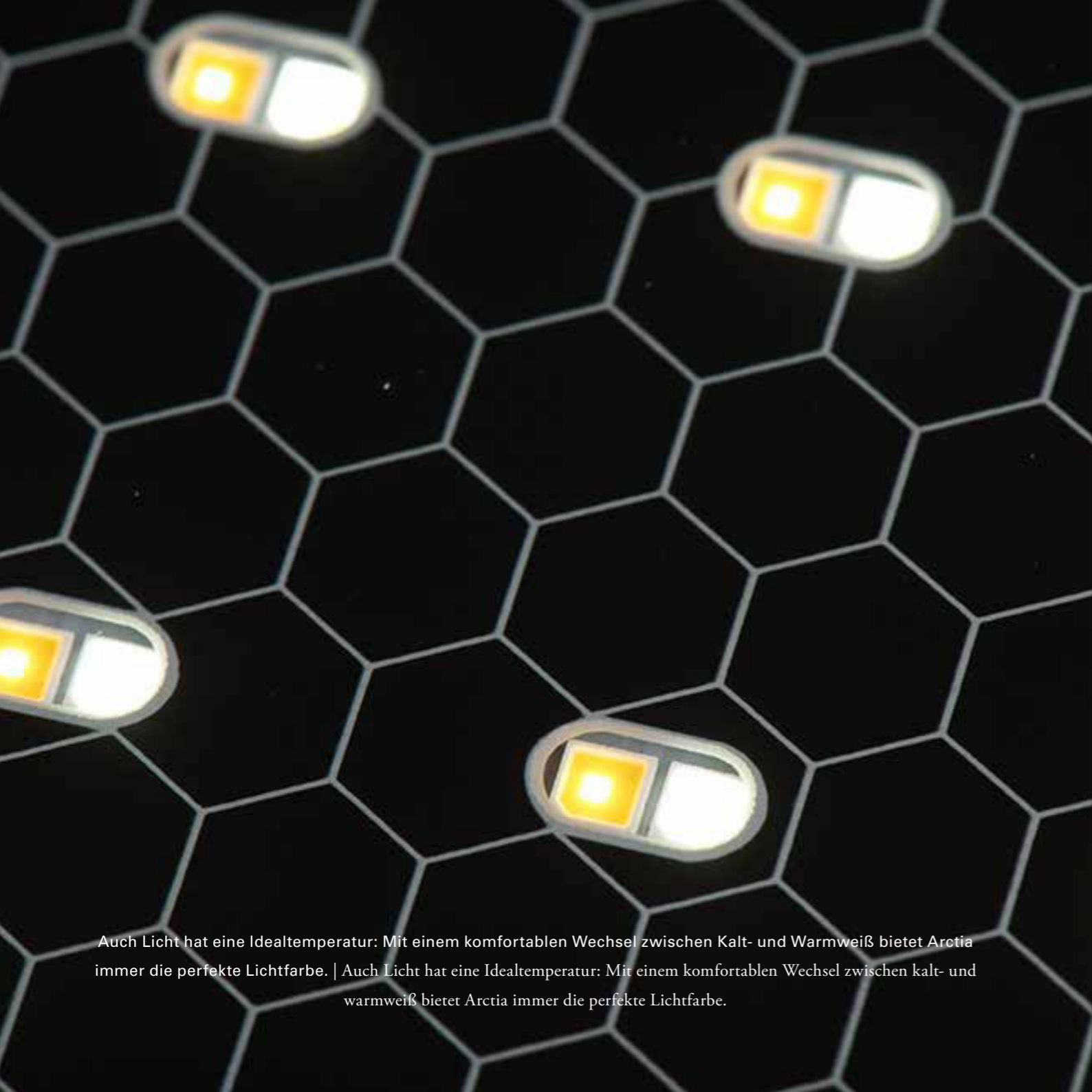

Auch Licht hat eine Idealtemperatur: Mit einem komfortablen Wechsel zwischen Kalt- und Warmweiß bietet Arctia immer die perfekte Lichtfarbe. | Auch Licht hat eine Idealtemperatur: Mit einem komfortablen Wechsel zwischen kalt- und warmweiß bietet Arctia immer die perfekte Lichtfarbe.







Alles wird erleuchtet: Ob ein Buch in der Hand oder das Gemälde an der Wand, die LED-Panels können frei auf ihr Beleuchtungsziel geschwenkt werden. | Die Frontplatten lassen sich in Material und Farbe den Vorstellungen der Bauherrn und Planer.

Technische Daten | *Technical data**

Bestellnummern | *Part numbers*

Modell Model	Arctia		Arctia Solo
Länge Length	130 cm	175 cm	135 cm
arctic silver – satin	677 006 01	679 006 01	677 016 01
raven grey – satin	677 006 03	679 006 03	677 016 03
Leuchtmittel Light source	56 LEDs	56 LEDs	28 LEDs
Lichtstrom (gesamt) Luminous flux	Max. 2.400 lm	Max. 2.400 lm	Max. 1.200 lm
Farbtemperatur Color temperature	2.700 K bis 5.700 K, einstellbar mit Touchsensor (kurzes Berühren) 2.700 K to 5.700 K, adjustable with touch sensor (short touch)		
CRI der LEDs Color Rendering Index	>90		
Nennspannung Rated voltage	220-240 V		
Nennfrequenz Rated frequency	50/60 Hz		
Leistungsaufnahme (max.) Power consumption (max.)	30 W	30 W	15 W
Schutzklasse Rated voltage	I		

Die LED-Panels sind um 360° drehbar (ohne Begrenzung). | The LED panels can be rotated 360° (without limitation).
Das Standrohr dient als Sensor zum Ändern der Lichtfarbe (kurzes Berühren) und zum Dimmen (langes Berühren).
| The standpipe serves as a sensor for changing the light color (short touch) and for dimming (long touch).

*Der Hersteller behält sich technische Änderungen vor. Angaben: Stand 02.2017.

Abmessungen | *Dimensions*

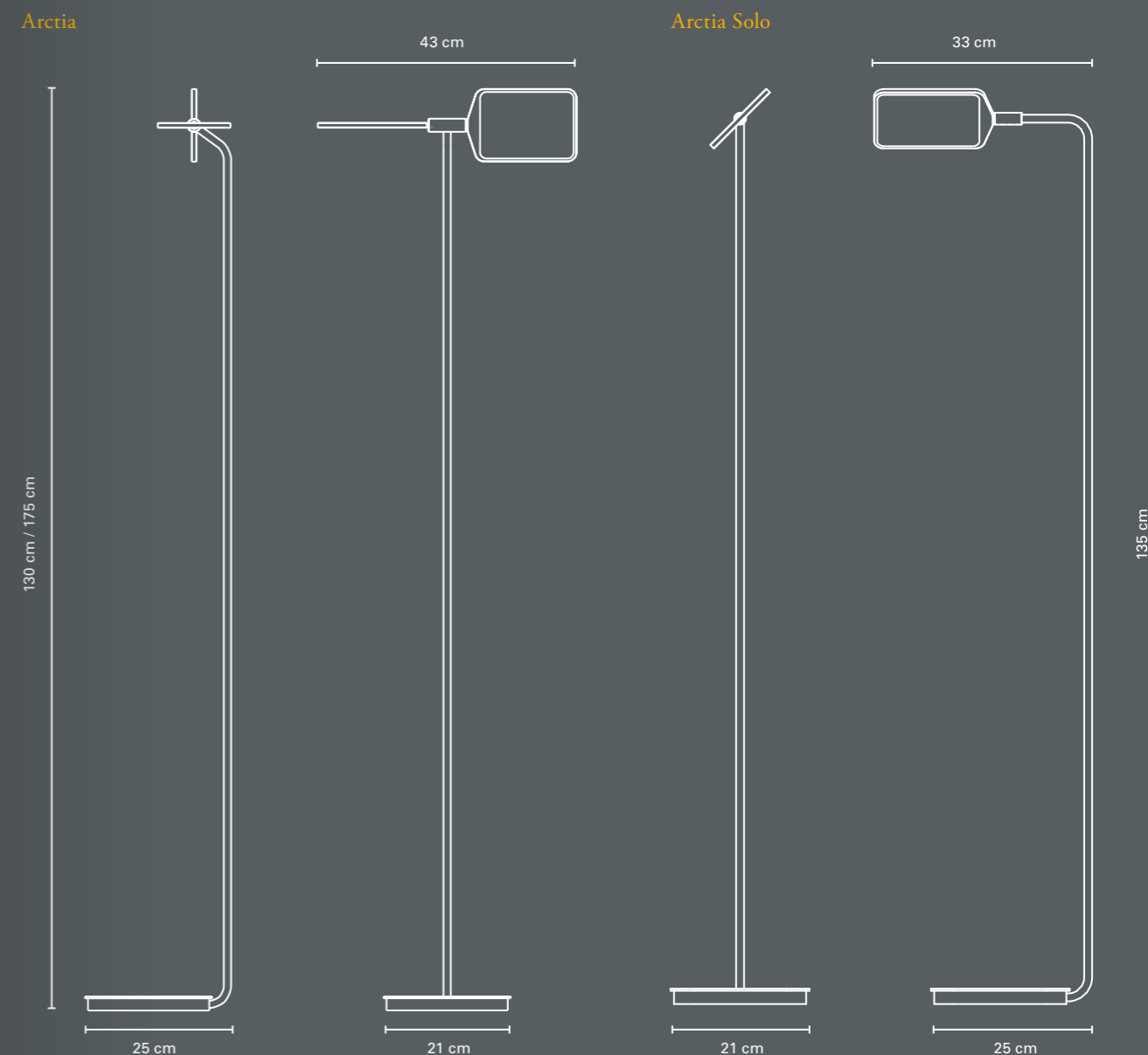

* The manufacturer reserves the right to make technical modifications. Information updated 02.1017.

Liin Light Innovations



Nalu

Ausleuchtung ist Alles.

Doch nicht nur in der Raumbeleuchtung eröffnet Nalu ganz neue Dimensionen, sondern auch in der Abmessung. Der Aluminium-Korpus aus Strangpress-Profilen ermöglicht in seinem monolithischen Design eine imposante Länge von bis zu 2.120 mm – damit auch größte Tische und Tafeln in voller Pracht zur Geltung kommen.



Schlank und elegant – in geradliniger Ästhetik lässt die Leuchte Nalu den ganzen Raum erstrahlen, taucht ihn in ein warmes Ambiente. Die richtige Lichtfarbe für jeden Anlass und jede Tageszeit, die passende Deckenbestrahlung für den stimmungsvollen Akzent. Egal ob konzentrierte Büroarbeit, festliche Abendessen oder gemütliche Filmabende: Der spezielle Moment wird immer perfekt in Szene gesetzt.

Ob nach oben oder nach unten: Die Lichtfarbe können Sie stufenlos zwischen 2.700 und 5.700 Kelvin einstellen und unabhängig voneinander über zwei Sensoren schalten und dimmen. In bewährter Liin-Qualität werden ausschließlich LEDs mit einem CRI von 92 eingesetzt.



Leuchtkraft nach unten, Raumlicht nach oben – unabhängig
voneinander schaltbar und dimmbar. Nalu ist die neue
Dimension des Leuchtens.



Technische Daten*

Bestellnummer	Länge [mm]	Farbe/ Oberfläche	LED- Module unten	LED- Module oben	Lichtstrom per Leuchte unten [lm]	Lichtstrom per Leuchte oben [lm]	Lichtstrom per Leuchte [lm]	Maximaler Verbrauch per Leuchte
575 006 03	1.020	 raven grey – satin	4	2	2.880	1.440	4.320	72 W
577 006 03	1.320		4	2	2.880	1.440	4.320	72 W
578 006 03	1.620		6	4	4.320	2.880	7.200	120 W
579 006 03	2.120		6	4	4.320	2.880	7.200	120 W
575 006 06	1.020	 light grey – satin	4	2	2.880	1.440	4.320	72 W
577 006 06	1.320		4	2	2.880	1.440	4.320	72 W
578 006 06	1.620		6	4	4.320	2.880	7.200	120 W
579 006 06	2.120		6	4	4.320	2.880	7.200	120 W

Nennspannung 220-240 V, Netzfrequenz 50/60 Hz.

*Der Hersteller behält sich technische Änderungen vor. Angaben: Stand 09.2017.

Pendelleuchte / *Fixture* ANAX



Montageanleitung / *Assembly Instruction*
Bedienungsanleitung / *Operating Instruction*

Wichtige Sicherheitshinweise

Die Montage von Elektrokomponenten darf nur von qualifiziertem Fachpersonal durchgeführt werden!

Vor den Arbeiten an der Leuchte, diese unbedingt vom Netz trennen!

Den Sicherheitsabstand zu brennbaren Objekten einhalten!

Keine brennenden Kerzen direkt unter der Pendelleuchte aufstellen!

Reparaturarbeiten dürfen nur vom autorisierten Fachpersonal oder dem Hersteller durchgeführt werden.

Important Security Instructions

Work on electrical parts only by qualified personnel.

Before performing any fitting work, always disconnect the power supply!

Take care to provide the safety distance to inflammable objects!

Don't set up burning candles directly under the lamp!

Repairs may only be performed by an authorized dealer or the manufacturer.

**Grundplatte Kapazitive Sensor
Länge 1020mm:**

**Mounting Plate Capacity Sensor
Length 1020mm:**

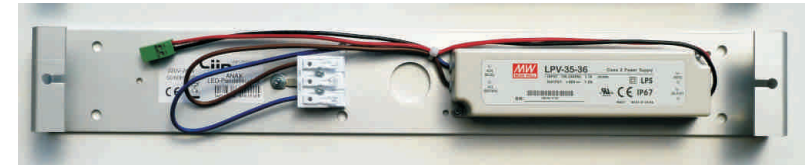

Länge 1350mm und 1680mm:

Length 1350mm and 1680mm:

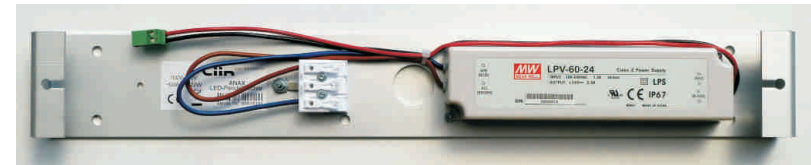

**Grundplatte Wanddimmer
Länge 1020mm:**

**Mounting Plate Wall Dimmer
Length 1020mm:**

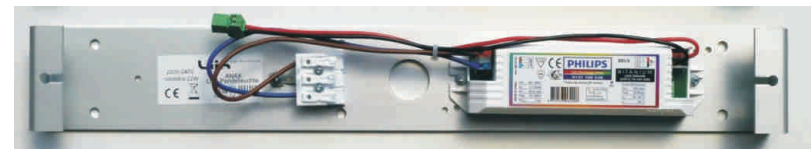

Montageanleitung

Montage Grundplatte

Die Grundplatte über den Stromauslass an der Decke setzen, so drehen, dass die Leuchte die gewünschte Ausrichtung besitzt und Bohrlöcher durch die Befestigungslöcher in der Grundplatte anzeichnen.



Hierbei auf Verlauf der Zuleitung in der Decke achten! Mindestens 3 Bohrungen \varnothing 6 mm setzen und Dübel einsetzen. Grundplatte mit entsprechenden Schrauben an der Decke befestigen. Die Phase, Null-leiter und den gelbgrünen Erdleiter an der Lüsterklemme anschließen.

Höheneinstellung

Die Leuchte lässt sich auf die gewünschte Raumhöhe anpassen. Voreingestellt ist eine Länge von 1m. Die Leuchte sollte etwa 60 - 75cm über dem Tisch aufgehängt werden. Mit dem Innensechskantschlüssel kann die Aufhängungsfixierung verändert werden (bis max. Raumhöhe 3,50m längere Zuleitungen sind auf Anfrage möglich).

Assembly Instruction

Assembly Mounting Plate

Position the mounting plate over the wiring in the ceiling, placing the lamp in the required direction. Mark the drilling points through the mounting holes in the mounting plate.

Take caution not to drill into the wires in the ceiling! Drill at least three \varnothing 6 mm holes and insert plugs. Screw the mounting plate onto the ceiling. Attach the phase, zero-leader and the yellowish green ground wires at the luster terminal.

Height Setting

The light can be adapted on the desired room height. A length of 1m is preset. The light should be hung up about 60 to 75cm over the table. With the hexagon key the hanging up adjustment can be changed (up to max. room height of 3,50m longer input leads are possible on request).



Aufhängen der Leuchte

Die Aufhängungsfixierung kann nach der Längenanpassung in die entsprechenden Öffnungen der Grundplatte eingehängt werden.

Hang Up the Light

The hanging up adjustment can be hung up after the length adjustment into the appropriate openings of the mounting plate.

Kontaktieren der Leuchte

Die Überlänge der Zuleitung nicht abtrennen, sondern um die Elektronelemente wickeln und in den Kabelclip einhängen. Die beiden Stecker in die entsprechenden Gegenstecker der Elektroneinheit einführen und einrasten.

Contact the Light

Do not separate the excess length of the input leads, but wind them around the electronics elements and fix them into the cable tie-clip. Bring in and engage the two plugs into the appropriate push-pull plugs of the electronic unit.

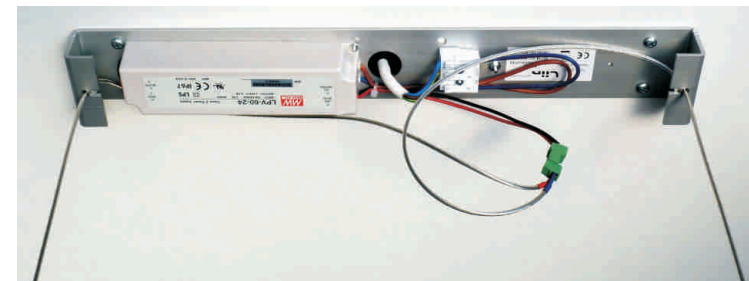

Montage der Abdeckung

Abdeckung vorsichtig und mittig an die Grundplatte heranführen, ohne die Zuleitungen einzuklemmen. Gerade nach oben drücken, bis die Abdeckung auf beiden Seiten in der Grundplatte hörbar einrastet.

Assembly of the Cover

Move the cover near to the mounting plate carefully and centrally, without getting jammed the input leads. Press straight ones upward, until the cover on both sides engages in the mounting plate audibly.



Wartungs- und Pflegehinweise

Bitte den Leuchtenkörper ausschließlich mit einem trockenem Tuch reinigen. Wir empfehlen Microfasertücher. Chemische Reinigungsmittel (auch Spülmittel) können die Eloxalschicht angreifen. Das Reinigen muss in abgekühlten Zustand erfolgen.

Maintenance and Care Instruction

Please clean the light body exclusively with a dry cloth. We recommend microfiber cloth. Chemical cleaning agents (also detergents) can attack the anodized coat. Cleaning must take place in cooled down condition.

Technische Daten

Primärspannung: 100 240 V
(50/60Hz)

Technical Datas

*Primary Voltage: 100 240 V
(50/60Hz)*

Bedienungsanleitung

Funktionsweise Dimmung Kapazitiver Sensor

In der Mitte der Unterseite der Pendelleuchte befindet sich ein kapazitiver Sensor. Durch Berühren des Sensors, wie im Bild gezeigt, startet die Dimmung. Durch Loslassen, bleibt die erreichte Helligkeit eingestellt. Die Dimmung erfolgt zwischen 10 und 100% der Helligkeit. Durch Loslassen und erneutes Berühren wechselt die Dimmung die Richtung. Bei der hellsten und dunkelsten Einstellung bleibt die Dimmung jeweils für 3 Sekunden stehen, damit die minimale und maximale Helligkeit leichter einzustellen ist.

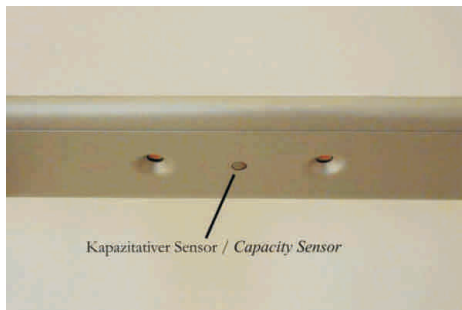

Funktionsweise Dimmung Wanddimmer

Bei der Variante mit Wanddimmer muß für das Verändern der Helligkeit ein Phasenabschnittsdimmer als Lichtschalter montiert sein. Dabei handelt es sich um Dimmer, die für die elektronischen Trafos von Halogenleuchten entwickelt wurden.

Operating Instruction

Dimming Function Capacity Sensor

In the center of the lower surface of the fixture there is a capacity sensor. By contact of the sensor, as shown in the picture, the dimmung is starting. By releasing, the reached brightness remains adjusted, up to the next switching on. The dimming takes place between 10 and 100% of the brightness. By releasing and renewed touching the dimming changes the direction. During the brightest and darkest attitude the dimming stops in each case for 3 seconds, so that the minimum and maximum brightness is easier to adjust.

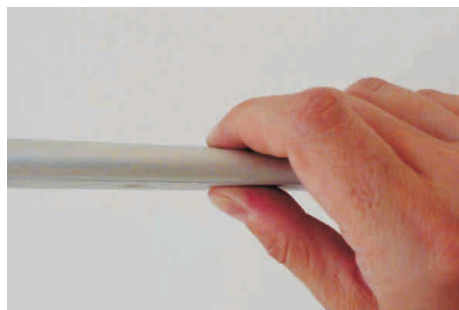

Dimming Function Wall Dimmer

For the version with wall dimmer it is necessary to install a trailing edge dimmer as switch to change the brightness level. This special dimmers have been designed for use with halogen fixtures.

Info & Kontakt

Sie haben ein innovatives und hochwertiges Produkt erworben, welches mit Sorgfalt produziert und verpackt worden ist. Sollten Sie dennoch einmal Grund zur Beanstandung haben, wenden Sie sich bitte ausschließlich an Ihr Einrichtungs- bzw. Leuchtenhaus. Geben Sie bitte die oben genannte Endkontrollnummer an. Ihre Reklamation wird bei uns im Hause umgehend bearbeitet. Bitte haben Sie Verständnis, dass eine Garantie unsererseits nur bei sachgemäßer Montage übernommen werden kann - wir empfehlen daher Fachbetriebe. Fragen Sie auch Ihr Einrichtungs- bzw. Leuchtenhaus diesbezüglich.

Weitere Fragen beantwortet Ihnen gerne Ihr LIIN-Fachhändler .

Info & Contact

You have purchased a innovative and high-quality product, which has been produced and packed with great care. Nevertheless, if you should have any reason to complain, please immediately contact your interior decorater and/or lamp dealer. Please specify the final inspection number mentioned above, your complaint will be processed by us immediately. Please understand that we are only able to honour guarantees if fitting has been carried out correctly - we therefore recommend you to use a qualified electrician. You can also obtain advice from your interieur decorater or lamp dealer.

Your LIIN specialist retailer will gladly deal with any other questions.

Liin Light Innovations

Böhringer und Daubner GbR
Wittelsbacherstraße 126
90475 Nürnberg
Germany

www.liin.de
info@liin.de

Pendelleuchte / *Fixture* ANAX CC



Montageanleitung / *Assembly Instruction*
Bedienungsanleitung / *Operating Instruction*

Wichtige Sicherheitshinweise

Die Montage von Elektrokomponenten darf nur von qualifiziertem Fachpersonal durchgeführt werden!

Vor den Arbeiten an der Leuchte, diese unbedingt vom Netz trennen!

Den Sicherheitsabstand zu brennbaren Objekten einhalten!

Keine brennenden Kerzen direkt unter der Pendelleuchte aufstellen!

Reparaturarbeiten dürfen nur vom autorisierten Fachpersonal oder dem Hersteller durchgeführt werden.

Important Security Instructions

Work on electrical parts only by qualified personnel.

Before performing any fitting work, always disconnect the power supply!

Take care to provide the safety distance to inflammable objects!

Don't set up burning candles directly under the lamp!

Repairs may only be performed by an authorized dealer or the manufacturer.

**Grundplatte Kapazitive Sensor
Länge 1020mm:**

**Mounting Plate Capacity Sensor
Length 1020mm:**

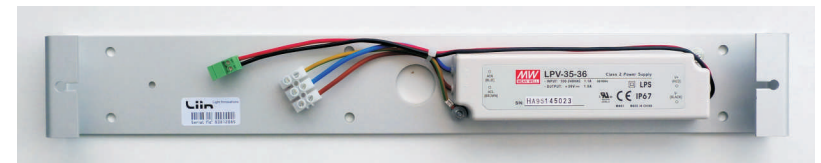

Länge 1350mm und 1680mm:

Length 1350mm and 1680mm:

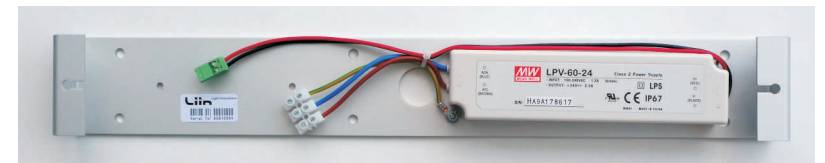

Montageanleitung

Montage Grundplatte

Die Grundplatte über den Stromauslass an der Decke setzen, so drehen, dass die Leuchte die gewünschte Ausrichtung besitzt und Bohrlöcher durch die Befestigungslöcher in der Grundplatte anzeichnen.



Hierbei auf Verlauf der Zuleitung in der Decke achten! Mindestens 3 Bohrungen \varnothing 6 mm setzen und Dübel einsetzen. Grundplatte mit entsprechenden Schrauben an der Decke befestigen. Die Phase, Nullleiter und den gelbgrünen Erdleiter an der Lüsterklemme anschließen.

Höheneinstellung

Die Leuchte lässt sich auf die gewünschte Raumhöhe anpassen. Voreingestellt ist eine Länge von 1m. Die Leuchte sollte etwa 60 bis 75cm über dem Tisch aufgehängt werden. Mit dem Innensechskantschlüssel kann die Aufhängungsfixierung verändert werden (bis max. Raumhöhe 3,50m längere Zuleitungen sind auf Anfrage möglich).

Assembly Instruction

Assembly Mounting Plate

Position the mounting plate over the wiring in the ceiling, placing the lamp in the required direction. Mark the drilling points through the mounting holes in the mounting plate.

Take caution not to drill into the wires in the ceiling! Drill at least three \varnothing 6 mm holes and insert plugs. Screw the mounting plate onto the ceiling. Attach the phase, zero-leader and the yellowish green ground wires at the luster terminal.

Height Setting

The light can be adapted on the desired room height. A length of 1m is preset. The light should be hung up about 60 to 75cm over the table. With the hexagon key the hanging up adjustment can be changed (up to max. room height of 3,50m - longer input leads are possible on request).



Aufhängen der Leuchte

Die Aufhängungsfixierung kann nach der Längenanpassung in die entsprechenden Öffnungen der Grundplatte eingehängt werden.

Kontaktieren der Leuchte

Die Überlänge der Zuleitung nicht abtrennen, sondern um die Elektronelemente wickeln und in den Kabelclip einhängen. Die beiden Stecker in die entsprechenden Gegenstecker der Elektroneinheit einführen und einrasten.

Hang Up the Light

The hanging up adjustment can be hung up after the length adjustment into the appropriate openings of the mounting plate.

Contact the Light

Do not separate the excess length of the input leads, but wind them around the electronic elements and fix them into the cable tie-clip. Bring in and engage the two plugs into the appropriate push-pull plugs of the electronic unit.

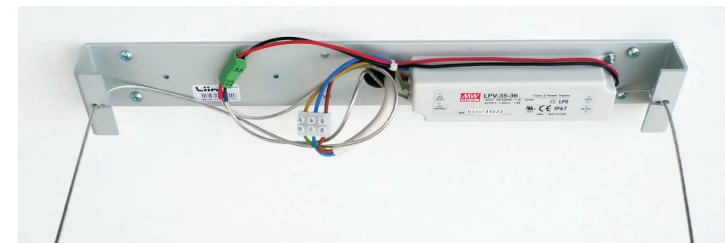

Montage der Abdeckung

Abdeckung vorsichtig und mittig an die Grundplatte heranführen, ohne die Zuleitungen einzuklemmen. Gerade nach oben drücken, bis die Abdeckung auf beiden Seiten in der Grundplatte hörbar einrastet.

Assembly of the Cover

Move the cover near to the mounting plate carefully and centrally, without getting jammed the input leads. Press straight ones upward, until the cover on both sides engages in the mounting plate audibly.



Wartungs- und Pflegehinweise

Bitte den Leuchtenkörper ausschließlich mit einem trockenem Tuch reinigen. Wir empfehlen Microfasertücher. Chemische Reinigungsmittel (auch Spülmittel) können die Eloxalschicht angreifen. Das Reinigen muss in abgekühlten Zustand erfolgen.

Maintenance and Care Instruction

Please clean the light body exclusively with a dry cloth. We recommend microfiber cloth. Chemical cleaning agents (also detergents) can attack the anodized coat. Cleaning must take place in cooled down condition.

Technische Daten

Primärspannung: 100 240 V
(50/60Hz)

Technical Datas

*Primary Voltage: 100 240 V
(50/60Hz)*

Bedienungsanleitung

Farb- und Helligkeitsänderung

In der Mitte der Unterseite der Pendelleuchte befindet sich ein kapazitiver Sensor.

Durch kurzes Berühren und Loslassen des Sensors, wie im Bild gezeigt, wird die Lichtfarbe jeweils eine Stufe weitergeschaltet. Unterschiedliche Weißtöne von 2700 Kelvin (warmweiß) bis 5700 Kelvin (kaltweiß) können dadurch eingestellt werden. Durch längeres Berühren (>2 sec.) kann die Helligkeit gedimmt werden. Beim Ausschalten der Leuchte werden die eingestellte Lichtfarbe und die Helligkeit gespeichert.



Operating Instruction

Changing of Colour - and Brightness

In the center of the lower surface of the fixture there is a capacity sensor. By short touching of the sensor, as shown in the picture, the light colour will change one step. Different white light tones can be selected from 2700 Kelvin (warm white) to 5700 Kelvin (cold white).

By longer touching (>2 sec.) the brightness level of the fixture can be changed.

The selected light colour and the brightness level will be saved after switching off.



Info & Kontakt

Sie haben ein innovatives und hochwertiges Produkt erworben, welches mit Sorgfalt produziert und verpackt worden ist. Sollten Sie dennoch einmal Grund zur Beanstandung haben, wenden Sie sich bitte ausschließlich an Ihr Einrichtungs- bzw. Leuchtenhaus. Geben Sie bitte die oben genannte Endkontrollnummer an. Ihre Reklamation wird bei uns im Hause umgehend bearbeitet. Bitte haben Sie Verständnis, dass eine Garantie unsererseits nur bei sachgemäßer Montage übernommen werden kann - wir empfehlen daher Fachbetriebe. Fragen Sie auch Ihr Einrichtungs- bzw. Leuchtenhaus diesbezüglich.

Weitere Fragen beantwortet Ihnen gerne Ihr LIIN-Fachhändler .

Info & Contact

You have purchased a innovative and high-quality product, which has been produced and packed with great care. Nevertheless, if you should have any reason to complain, please immediately contact your interior decorator and/or lamp dealer. Please specify the final inspection number mentioned above, your complaint will be processed by us immediately. Please understand that we are only able to honour guarantees if fitting has been carried out correctly - we therefore recommend you to use a qualified electrician. You can also obtain advice from your interior decorator or lamp dealer.

Your LIIN specialist retailer will gladly deal with any other questions.

Liin Light Innovations

Böhringer und Daubner GbR
Wittelsbacherstraße 126
90475 Nürnberg
Germany

www.liin.de
info@liin.de



LEUCHTEN

IM LICHT ZUHAUSE

Funk + Meier AG

Ottenbacherstrasse 25
8912 Obfelden

Telefon +41 44 763 44 44
Telefax +41 44 763 44 45

E-Mail info@funkmeier.ch
Internet www.funkmeier.ch

FUNK+MEIER AG
SEIT 1967